



HARPER

USER MANUAL **ENG**

РУКОВОДСТВО ПО ЭКСПЛУАТАЦИИ **RUS**

ПАЙДАЛАНУ ЖӨНІНДЕГІ НҰСҚАУЛЫҚ **KAZ**



Bluetooth Speaker

Портативная колонка

Портативті баған

HARPER PSL-021

INTRODUCTION

Device is aimed for listening to audio content and broadcasting audio files from memory cards of smart-phones, i-pads and other sources of information.

PRECAUTION MEASURES

1. Do not attempt to modify, repair or disassemble the battery yourself, it can lead to malfunction.
2. In case any malfunction arise, please address to authorized service center
3. Do not leave the device and accessories to it without attention. Keep it out of reach of children and home pets. Small parts of device may cause suffocation.
4. Device is aimed for operation in normal climate conditions. Extreme climate conditions (temperature lower than 0

degree and higher than 45 °C) may lead to serious malfunction and damage of electronic components of device.

5. Do not bring light indicator close to your eyes. Blinking of indicator in close contact with your eyes may be dangerous to sight.
6. Device is aimed for operation in residential and commercial zones, civil places and industrial zones with low and middle currency consumption, without effect of dangerous industrial factors. Device is aimed for operation without constant attention of maintenance personnel.
7. Conditions of transportation: devices shall be transported in factory packaging in covered transport vehicles by any means of transport.
8. Do not immerse the speaker into water.

PACKAGE CONTENTS



PSL-021 x 1 pc



User Manual x 1 pc



USB cable for charging x 1 pc



AUX Cable x 1 pc

LOCATION OF CONTROLS AND INDICATORS

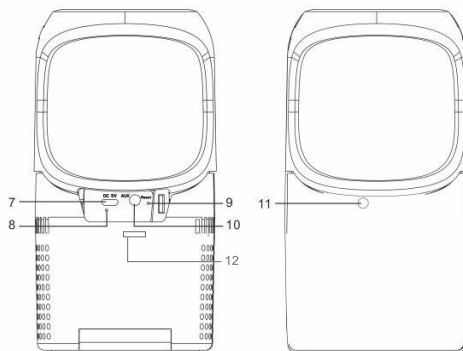
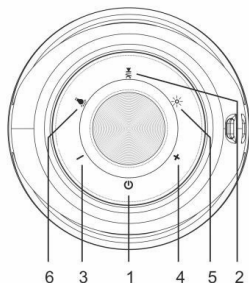

1) : Long press 2 seconds to power on or off; Short press to switch Audio mode: Bluetooth Mode, Aux in Mode.

2) : Short press to play or pause music when play music; Short press to answer and long press to reject the coming call, and short press to hand up the phone call when on calling; Promptly press twice to call back last phone number on Bluetooth mode.

3) : Short press to decrease volume and long press 2 seconds to enter previous song.

4) : Short press to increase volume and long press 2 seconds to enter next song.

5) : Short press to switch the light brightness: high brightness, mid brightness & light off (only for normal light mode).

6) : Long press 2 seconds to switch light mode: Normal light, Breath light, Color dance light; Short press to switch light color (Only for normal light mode & breathing light mode; 11 kinds of colors for option).

7) DC 5V Power supply.

8) LED battery charging indicator.

9) Reset: Restore to factory settings.

10) AUX in jack.

11) Microphone for Hands free.

12) Memory card slot (MicroSD).

CHARGING THE UNIT

1) Low power: «du, du» voice prompt when it is low power, and it prompts every 20 seconds. The speaker power off after it prompts for 3 times.

2) Plug the charging cable in micro USB port of PSL-021 for charging. The red indicator lights on while PSL-021 is charging and the red light turns to green when it is fully charged.

BLUETOOTH MODE

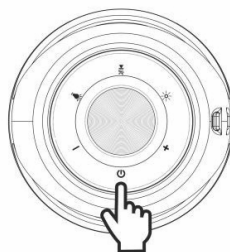

1) Long press 2 seconds to turn on PSL-021, and automatically en-

ter Bluetooth Mode or short press **⏻** to enter Bluetooth Mode from Aux In mode when PSL-021 is power on, hear voice «Bluetooth mode», and RGB light flash.

2) Turn on the Bluetooth of another device (such as mobile phones, MID, computer), search and select «PSL-021» to pair, hear voice «Bluetooth Connected», and RGB light flash, then pairing is successful, and can play music.

3) Continuous prompt «du, du...» when has a phone call, short press **▶||●◀** to answer and long press to reject the coming call, and short press **▶||●◀** to hand up the phone call when on calling. Promptly press twice to call back last phone number.

4) Long press **-** or **+** to switch to previous or next song, short press **-** or **+** to decrease or increase the volume.

5) Disconnect Bluetooth, hear voice «Bluetooth disconnected», and RGB light flash.

AUX IN MODE

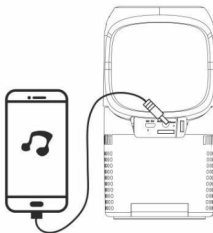

1) Plug Aux cable in the «AUX» jack, another end inserts to the computer or other audio device, it automatically enter AUX in mode or short press **⏻** to enter Aux in Mode from bluetooth

mode when PSL-021 is power on, hear sound signal, and RGB light flash.

2) Press **-** or **+** to decrease or increase volume.

TECHNICAL CHARATERISTICS

1) **Charging:** DC 5V 1A max

2) **Built in Li-Ion battery:** 3.7V 2200mAh

3) **Power output:** 5W*2 (Φ45mm driver*2)

4) **Bluetooth:** 5.0

5) **Max distance for BT operation:** 10m

6) **Frequency:** 70Hz-18,5kHz

7) **Time of operation in play-mode:** up to 8 hours (depends on volume)

8) Memory card up to 32Gb (MicroSD)

MEMORY CARD

Plug MicroSD into slot for Memory card, the speaker will automatically enter Memory mode or short press **⏻** to enter Memory in Mode from buetooth mode when PSL-021 is power on, hear sound signal, and RGB light flash.

DISPOSAL INFORMATION

 This device is designed and manufactured from high quality materials and components that can be recycled and reused. This symbol means that electrical and electronic equipment must be disposed of separately from household waste after use.

Note. This product does not contain precious metals



HARPER

**BLUETOOTH SPEAKER
HARPER PSL-021**

Products have passed all procedures of evaluation fixed in technical instructions of Customs Union

Production date is indicated on the giftbox

Life duration of product: 24 months

Warranty period: 12 months

Warranty service is provided on the base of warranty card that goes together with thy product. Warranty card and User manual are inevitable parts of the product. For additional information about the product and authorized service centres you may find at harper.ru or by telephone 8-800-600-7107.

Manufacture: Harper International Trading Limited 15F, Radio City, 505 Hennessy Road, Causeway Bay, HongKong, PRC

Made in PRC

Importer: LLC «Progress-Plyus», App.11, floor 2, Build.50, k.1, Udaltsova Str., Moscow, Russia, 119607,
tel: +74951330210, info@harper.ru



ВВЕДЕНИЕ

Устройство предназначено для прослушивания аудио контента и трансляции аудиофайлов с карт памяти смартфонов, планшетов и иных источников информации.

МЕРЫ ПРЕДОСТОРОЖНОСТИ

1. Не разбирайте устройство самостоятельно, это может привести к неисправностям в работе.
2. В случае возникновения неполадок обращайтесь в авторизованный сервисный центр.
3. Не оставляйте устройство и аксессуары без присмотра. Храните их вне пределов досягаемости детей и домашних животных. Мелкие детали устройства могут стать причиной удушья.
4. Устройство предназначено для эксплуатации в нормальных климатических условиях. Экстремальные климатические условия (температура ниже 0°C или выше 45°C), могут

стать причиной неполадок и вывести из строя электронные компоненты устройства.

5. Мигание индикатора в непосредственной близости от глаз может быть опасным для зрения. Не подносите светящийся индикатор близко к глазам.

6. Оборудование предназначено для работы в жилых и коммерческих зонах, общественных местах, производственных зонах с малым и средним электропотреблением, без воздействия вредных и опасных производственных факторов. Оборудование предназначено для эксплуатации без постоянного присутствия обслуживающего персонала.

7. Правила и условия перевозки (транспортирования): Транспортировка оборудования должна производиться в заводской упаковке в закрытых транспортных средствах любым видом транспорта.

8. Не погружайте устройство в воду.

КОМПЛЕКТ СОСТОИТ ИЗ



PSL-021 x 1 шт

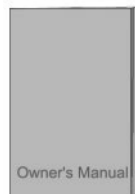

Инструкция x 1 шт



USB провод для зарядки x 1 шт



AUX провод x 1 шт

КНОПКИ И ИНДИКАТОРЫ

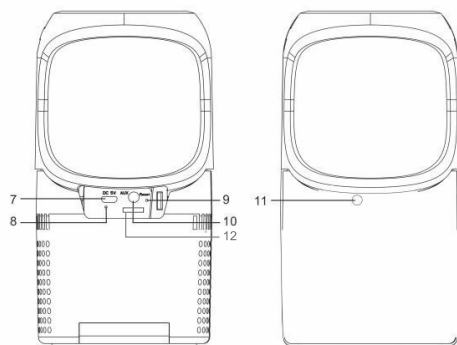
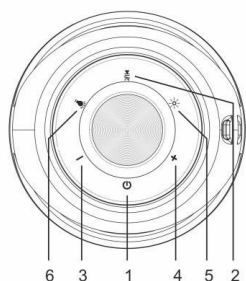

1) : Нажмите и удерживайте в течение 2 секунд кнопку включения питания; быстро нажмите на кнопку для переключения в режим аудио: либо Bluetooth режим, либо Aux режим.

2) : Быстро нажмите для прослушивания музыки или установки на паузу при прослушивании; быстро нажмите для ответа либо длительно удерживайте кнопку чтобы отказаться от входящего звонка, и быстро нажмите чтобы повесить трубку во время набора номера или звонка; быстро дважды нажмите, чтобы набрать последний номер в режиме Bluetooth.

3) : Быстро нажмите, чтобы уменьшить громкость и длительно удерживайте в течение 2 секунд, чтобы включить предыдущий трек.

4) : Быстро нажмите, чтобы прибавить громкость либо длительно удерживайте в течение 2 секунд, чтобы включить следующий трек.

5) : быстро нажмите, чтобы переключить яркость подсветки: яркая подсветка, средняя подсветка и подсветка выключена (только для режима стандартной подсветки)

6) : Нажмите и удерживайте в течение 2 сек для переключения режима подсветки: стандартный режим с переключением цветов быстрым нажатием кнопки управления, «мерцающий» режим, режим «цветомызыка»; нажмите на кнопку управления для переключения цвета подсветки (только для стандартного режима и режима «мерцающий» свет; доступно 11 цветов).

7) Питание DC 5V.

8) Светодиодный индикатор заряда батареи.

9) Перегрузка: восстановление заводских настроек.

10) Разъем AUX.

11) Микрофон для режима «Hands free».

12) Карты памяти (MicroSD)

ЗАРЯДКА УСТРОЙСТВА



1) Звуковой сигнал прозвучит, когда устройство с низким уровнем заряда, и будет повторяться каждые 20 сек. После троекратного повторения колонка отключится.

2) Подключите зарядный провод в разъём микро-USB для зарядки колонки PSL-021.

Загорится красный индикатор пока колонка PSL-021 заряжается, когда колонка полностью заряжена загорится зелёный индикатор.

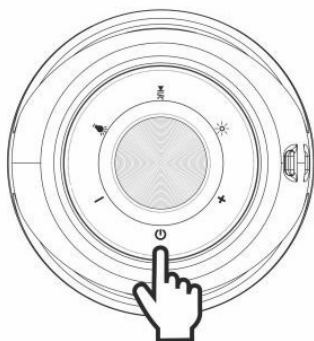
РЕЖИМ BLUETOOTH







1) Нажмите и удерживайте в течение 2х секунд  для включения колонки PSL-021, и автоматического включения режима Bluetooth или быстро нажмите , чтобы переключиться в режим Bluetooth из режима Aux, когда колонка PSL-021 включена, вы услышите звуковое оповещение «Режим Блютуз», и мигнет подсветка.

2) Включите Bluetooth на Вашем устройстве (мобильном телефоне, планшете, компьютере), найдите

и выберете «PSL-021» из списка новых устройств, для сопряжения. звуковое оповещение «Блютуз подключен», и подсветка колонки мигнет – сопряжение произведено успешно, вы можете прослушивать музыку.

3) Во время входящего вызова прозвучит звуковое оповещение, быстро нажмите  для ответа или длительно удерживайте кнопку, чтобы отклонить входящий звонок, повторное быстрое нажатие  завершает вызов. Быстрое двойное нажатие  производит повторный вызов последнего набранного номера.

4) Нажмите и удерживайте  или , чтобы переключиться на предыдущий или следующий трек, быстро нажмите  или , чтобы уменьшить/увеличить громкость.

5) Отключите режим Bluetooth, прозвучит звуковое оповещение «Блютуз отключен», и мигнет подсветка.

РЕЖИМ AUX

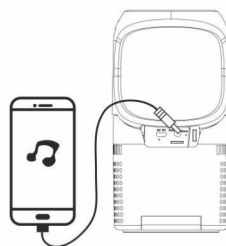

1) Подключите один штекер провода «AUX» к разъему на колонке, а другой штекер подключите к ком-

пьютеру или иному аудио устройству, оно автоматически подключается в режим AUX или быстро нажмите  чтобы перейти в режим AUX из режима bluetooth при включенном питании PSL-021 прозвучит звуковой сигнал «Audio in» и мигнет цветовой подсветка.

2) Нажмите **+** или **-** для регулировки громкости.

ТЕХНИЧЕСКИЕ ХАРАКТЕРИСТИКИ

1) **Вход:** DC 5В 1А макс

2) **Встроенная литий-ионная батарея:** 3.7В 2200мАч

3) **Мощность:** 5Вт*2 (динамик 45мм*2)

4) **Bluetooth:** 5.0

5) **Максимальный эффективный радиус действия Bluetooth:** 10 м

6) **Частотный диапазон:** 70Гц-18,5кГц

7) **Время работы:** до 8 часов (в зависимости от уровня громкости)

8) Поддержка карт памяти MicroSD до 32Гб.

КАРТА ПАМЯТИ

1) Вставьте MicroSD в слот для карты памяти, колонка автоматически переключится в режим воспроизведения с карты памяти после звукового сигнала и мигания светового индикатора.

2) Быстро нажмите кнопку  для переключения в режим воспроизведения с карты памяти из режима Блютюз.

ИНФОРМАЦИЯ ОБ УТИЛИЗАЦИИ



Данное устройство разработано и изготовлено из высококачественных материалов и компонентов, которые могут быть переработаны и использованы повторно. Данный символ означает, что электрическое и электронное оборудование после окончания использования должно быть утилизировано отдельно от бытовых отходов.

Примечание. Данное изделие не содержит драгоценных металлов.



HARPER

ПОРТАТИВНАЯ КОЛОНКА
HARPER PSL-021

Продукция прошла все установленные в технических регламентах Таможенного союза процедуры оценки.

Дата производства указана на упаковке

Срок службы – 2 года

Гарантийный срок – 1 год

Гарантийное обслуживание осуществляется согласно прилагаемому гарантийному талону.

Гарантийный талон и руководство по эксплуатации являются неотъемлемыми частями данного изделия.

Дополнительную информацию о товаре и данные авторизованного сервисного центра вы можете узнать на сайте harper.ru или по телефону технической поддержки 8-800-600-7107

Изготовитель: Харпер Интернэшнл Трейдин Лимитед 15Ф, Радио Сити, 505 Хэннеси Роуд, Ковзэй Бэй, Гонконг, КНР
Сделано в КНР

Импортер/организация уполномоченная на принятие претензий:

ООО «Прогресс-Плюс» 119607, г.Москва, ул.Удальцова, д.50, корп.1,

тел: +74951330210, info@harper.ru



КІРІСПЕ

Құрылғы аудио мазмұнды тыңдауға және смартфондардың, планшеттердің және басқа ақпарат көздерінің жад карталарынан аудио файлдарды таратуға арналған.

САҚТЫҚ ШАРАЛАРЫ

1. Құрылғыны өзіңіз бөлшектемеңіз, бұл жұмыс кезінде ақауларға әкелуі мүмкін.
2. Ақаулар туындаған жағдайда уәкілетті қызмет көрсету орталығына хабарласыңыз.
3. Құрылғы мен аксессуарларды қараусыз қалдырмаңыз. Оларды балалар мен үй жануарларының қолынан тыс жерде сақтаңыз. Құрылғының ұсақ бөлшектері тұншығуды тудыруы мүмкін.
4. Құрылғы қалыпты климаттық жағдайда жұмыс істеуге арналған. Төтенше климаттық жағдайлар (температура 0°C-тан төмен немесе

45°C-тан жоғары) ақаулықтарды тудыруы және құрылғының электрондық компоненттерін істен шығаруы мүмкін.

5. Индикатордың көзге жақын жерде жыпылықтауы көру үшін қауіпті болуы мүмкін. Көзге жақын жарық шамын әкелмеңіз.
6. Жабдық зиянды және қауіпті өндірістік факторлардың әсерінсіз тұрғын және коммерциялық аймақтарда, қоғамдық орындарда, электр қуаты аз және орташа өндірістік аймақтарда жұмыс істеуге арналған. Жабдық қызмет көрсетуші персоналдың тұрақты қатысуынсыз пайдалануға арналған.
7. Тасымалдау (тасымалдау) ережелері мен шарттары: жабдықты тасымалдау жабық көлік құралдарында зауыттық орамада көліктің кез келген түрімен жүргізілуі тиіс.
8. Құрылғыны суға батырмаңыз.

ЖИНАҚ ТҰРАДЫ



PSL-021 x 1 дана

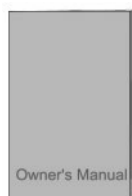

Нұсқаулық x 1 дана





USB зарядтау сымы x 1 дана



AUX сым x 1 дана

ТҮЙМЕЛЕР МЕН ИНДИКАТОРЛАР

1) : Қуат түймесін 2 секунд басып тұрыңыз; дыбыс режиміне ауысу үшін түймені тез басыңыз; Bluetooth режимі немесе Аух режимі.

2) : музыканы тыңдау немесе тыңдау кезінде кідірту үшін жылдам басыңыз; жауап беру үшін  жылдам басыңыз немесе кіріс қоңыраудан бас тарту үшін түймені ұзақ уақыт ұстап тұрыңыз және теру немесе қоңырау кезінде іліп қою үшін жылдам басыңыз; Bluetooth режимінде соңғы нөмірді теру үшін тез екі рет түртіңіз.

3) –: дыбыс деңгейін төмендету үшін жылдам басыңыз және алдыңғы жолды қосу үшін 2 секунд ұстап тұрыңыз.

4) +: дыбыс деңгейін қосу үшін жылдам басыңыз немесе келесі жолды қосу үшін 2 секунд ұстап тұрыңыз.

5) : артқы жарықтың жарықтығын ауыстыру үшін жылдам басыңыз: Жарық, орташа жарық және артқы жарық өшірулі (тек стандартты артқы жарық режимі үшін)

6) : артқы жарық режимін ауыстыру үшін 2 секунд басып тұрыңыз: басқару түймесін жылдам басу арқылы түстерді ауыстырудың стандартты режимі, «жыпылықтайтын» режим, «түсті музыка» режимі; артқы жарық түсін ауыстыру үшін басқару түймесін басыңыз (тек стандартты режим және «жыпылықтайтын» жарық режимі үшін; 11 түс қол жетімді).

7) DC 5V қуат көзі.

8) Жарықдиодты батарея индикаторы.

9) шамадан тыс жүктеме: зауыттық параметрлерді қалпына келтіру.

10) аух қосқышы.

11) «Hands free»режиміне арналған Микрофон.

12) жад карталары (MicroSD)

ҚҰРЫЛҒЫНЫ ЗАРЯДТАУ



1) Құрылғы төмен зарядталған кезде дыбыстық сигнал шығады және әр 20 секунд сайын қайталанады. Үш рет қайталағаннан кейін баған өшеді.

2) PSL-021 бағанын зарядтау үшін зарядтау сымын микро-USB коннекторына қосыңыз.

Қызыл индикатор жанады PSL-021 баған толығымен зарядталған кезде зарядталады жасыл индикатор жанады.

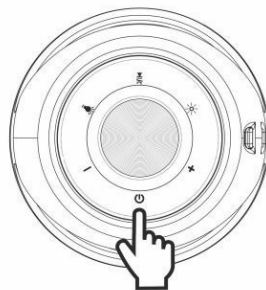
BLUETOOTH РЕЖИМИ



1) PSL-021 бағанын қосу үшін 2 секунд  басып тұрыңыз және Bluetooth режимін автоматты түрде қосыңыз немесе PSL-021 баған қосылған кезде аух режимінен Bluetooth режиміне ауысу үшін жылдам  басыңыз, сіз «Режим Блютуз « дыбыстық ескертуін естисіз және артқы жарық жыпылықтайды.

2) құрылғыдағы Bluetooth функциясын қосыңыз (ұялы телефон, планшет, компьютер), жұптастыру үшін жаңа құрылғылар тізімінен «PSL-

021» іздеңіз және таңдаңыз. « Блютуз подключен « дыбыстық дабылы және динамиктің жарықтандыруы жыпылықтайды – жұптау сәтті өтті, сіз музыка тыңдай аласыз.

3) кіріс қоңырау кезінде дыбыстық ескерту пайда болады, жауап алу үшін ►►●📞 жылдам басыңыз немесе кіріс қоңырауды қабылдамау үшін түймені ұзақ уақыт ұстап тұрыңыз, ►►●📞 жылдам басу қоңырауды аяқтайды. Жылдам екі рет басу ►►●📞 соңғы терілген нөмірді қайта шақырады.

4) алдыңғы немесе келесі жолға ауысу үшін – немесе + түймесін басып тұрыңыз, дыбыс деңгейін төмендету/ жоғарылату үшін – немесе + жылдам басыңыз.

5) Bluetooth режимін өшіріңіз, « Блютуз отключен « дыбыстық дабылы шығады және артқы жарық жыпылықтайды.

AUX РЕЖИМИ



1) «AUX» сымының бір штепсельін бағандағы коннекторға қосыңыз, ал басқа штепсельді компьютерге немесе басқа аудио құрылғыға қосыңыз, ол автоматты түрде aux режиміне қосылады немесе 📞 жылдам нұқыңыз aux режиміне өту PSL-021 қосылған кезде Bluetooth режимінен дыбыстық сигнал шығады «Audio in» түсті жа-

рықтандыру жыпылықтайды.

2) дыбыс деңгейін реттеу үшін + немесе – түймесін басыңыз.

ТЕХНИКАЛЫҚ СИПАТТАМАЛАРЫ

- 1) **кіру:** DC 5В 1А макс
- 2) **кіріктірілген литий-ионды батарея:** 3.7 В 2200 мАч
- 3) **қуат:** 5Вт * 2 (45mm спикері * 2)
- 4) **bluetooth:** 5.0
- 5) **ең тиімді Bluetooth радиусы:** 10м
- 6) **жиілік диапазоны:** 70 Гц-18,5 кГц
- 7) **жұмыс уақыты:** 8 сағатқа дейін (дыбыс деңгейіне байланысты)
- 8) 32 Гб дейін MicroSD карталарын қолдау.

ЖАД КАРТАСЫ

1) MicroSD картасын Жад картасының ұясына салыңыз, Автоматты динамик дыбыстық сигналдан кейін және жарық индикаторы жыпылықтағаннан кейін жад картасынан ойнату режиміне ауысады.

2) Bluetooth режимінен жад картасынан ойнату режиміне ауысу 📞 үшін түймені тез басыңыз.

АҚПАРАТ КӨДЕГЕ ЖАРАТУ ТУРАЛЫ

Бұл құрылғы жоғары сапалы материалдардан және қайта өңдеуге және қайта пайдалануға болатын компоненттерден жасалған және жасалған. Бұл таңба пайдалану аяқталғаннан кейін электрлік және электрондық жабдықты тұрмыстық қалдықтардан бөлек тастау керек дегенді білдіреді.

Ескерту. Бұл өнімде қымбат металдар жоқ.



HARPER

ПОРТАТИВТІ БАҒАН
HARPER PSL-021

Өнім Көден одағының техникалық регламенттерінде белгіленген барлық өнімдерден өтті бағалау рәсімдері.

Өндіріс күні қаптамада көрсетілген

Қызмет мерзімі - 2 жыл

Кепілдік мерзімі - 1 жыл

Кепілдік қызмет көрсету қоса беріліп отырған кепілдік талонына сәйкес жүзеге асырылады. Кепілдік талоны және пайдалану жөніндегі Нұсқаулық осы өнімнің ажырамас бөлігі болып табылады. Тауар туралы қосымша ақпаратты және авторизацияланған сервис орталығының деректерін сайттан білуге болады harper.ru немесе 8-800-600-7107 техникалық қолдау телефоны бойынша
Өндіруші: Харпер Интернэшнл Трейдин Лимитед 15Ф, Радио Сити, 505 Хэннесси жолы, Козвэй Бэй, Гонконг, ҚХР
ҚХР-да жасалған

Импорттаушы / талаптарды қабылдауға Уәкілетті ұйым:
«Прогресс-Плюс» ЖШС 119607, Мәскеу, Удальцов көшесі, 50 үй, корп.1,
тел: +74951330210, info@harper.ru

